

高靱性超硬

Y.T. スポット面取り

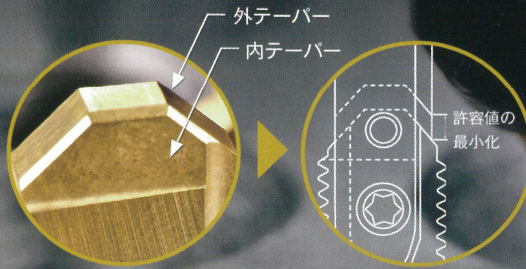

// Y.T.社 特許ダブルテーパークランプ



- スピンドル軸、ホルダー軸、インサート軸の同芯度が高く、加工精度が良く、次加工の精度が安定
- ホルダー軸とインサート軸の振れ精度が **0.008mm以内**
- 2枚刃で振れ精度が高く、工具寿命が良い

標準在庫品

- インサートポケット全研磨
- ASSAB高靱性素材

数量限定 特別価格お試しセット

1インサート付(90°)ホルダートライアルセットをご用意いたしました。是非この機会にお試しください。

スチール C 350			本	高硬度 難削材 B 350			本
φ	ショート 60L	¥16,530 → 特別価格 ¥6,700		φ	ショート 60L	¥16,840 → 特別価格 ¥7,050	
8	ロング 85L	¥17,600 → 特別価格 ¥7,570		8	ロング 85L	¥17,910 → 特別価格 ¥7,920	
φ	ショート 65L	¥18,110 → 特別価格 ¥6,900		φ	ショート 65L	¥18,450 → 特別価格 ¥7,280	
10	ロング 100L	¥19,940 → 特別価格 ¥7,780		10	ロング 100L	¥20,280 → 特別価格 ¥8,160	完売
φ	ショート 80L	¥20,280 → 特別価格 ¥8,120		φ	ショート 80L	¥20,670 → 特別価格 ¥8,540	
12	ロング 110L	¥22,660 → 特別価格 ¥8,990		12	ロング 110L	¥23,050 → 特別価格 ¥9,420	完売
φ	ショート 100L	¥23,210 → 特別価格 ¥8,920		φ	ショート 100L	¥23,680 → 特別価格 ¥9,440	
16	ロング 130L	¥25,970 → 特別価格 ¥9,790		16	ロング 130L	¥26,440 → 特別価格 ¥10,310	
アルミ合金 銅合金 F 20			本	※数量限定の為、完売次第終了となります。			
φ	ショート 60L	¥16,650 → 特別価格 ¥6,700		<div style="text-align: right; margin-bottom: 10px;"> 発注日 年 月 日 </div> <div style="border: 1px solid black; padding: 10px; text-align: center;"> <h3>矢代工機株式会社</h3> <p>新潟県燕市物流センター1丁目16番地 TEL (0256) 63-7373 FAX (0256) 64-2264</p> </div>			
8	ロング 85L	¥17,720 → 特別価格 ¥7,570					
φ	ショート 65L	¥18,240 → 特別価格 ¥6,900					
10	ロング 100L	¥20,070 → 特別価格 ¥7,780					
φ	ショート 80L	¥20,430 → 特別価格 ¥8,120					
12	ロング 110L	¥22,810 → 特別価格 ¥8,990					
φ	ショート 100L	¥23,400 → 特別価格 ¥8,920					
16	ロング 130L	¥26,160 → 特別価格 ¥9,790					

加工内容

モミツケ+面取り
(外径 $\phi < 1D$)

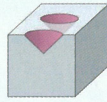

沈めネジ
(外径 $\phi < 1D$)
※ホルダーでの使用時
中心位置に注意

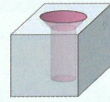

C面取り
($C < 1/2D$)

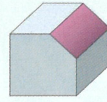

V溝加工
(溝幅 $< 0.8D$)

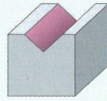

刻印
(深さ $> 1mm$)

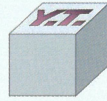

加工目的

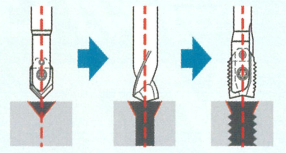

- 下穴ドリル径より大きな面のスポット面取りをし、面取り工程を省略する
- ロングホルダー使用で実際のスポット面取りで使用する

※切削条件はホームページを参照ください。

インサート交換

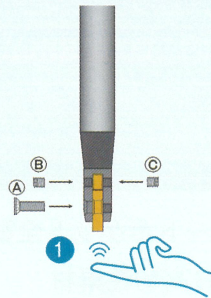

- 1 インサートを軽く押し込み、最後にインサート先端を指先で押し込む
- 2 ①を締め込む
- 3 ②を仮締めする
- 4 ③を仮締めする
- 5 ②を本締めする
- 6 ③を本締めする

刃先形状

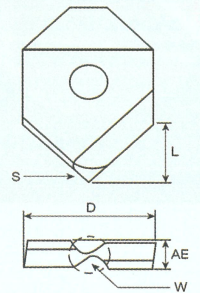

S : 90° エッジ
W : カケ防止 0.33 幅

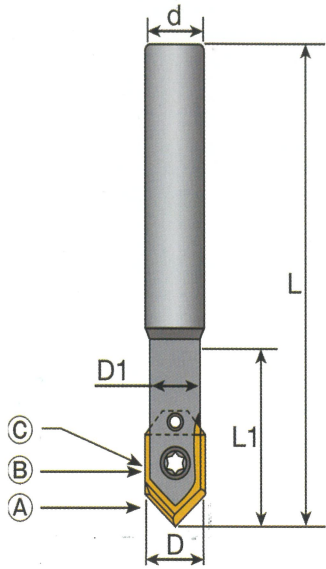

Y.T. 超硬スポット面取り インサート

標準在庫品

90°タイプ

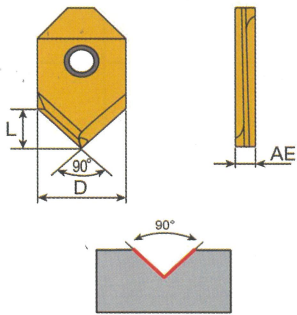

対応ホルダー呼び径	インサート型番	寸法			最小加工径	最大加工径	MEブレイカー C350 ※	MEブレイカー B350	Eブレイカー F20
		D	L	AE					
φ8	23-0802-90-ME/E	8	4	2	0.7	7.9	¥2,650	¥2,960	¥2,770
φ10	23-1002-90-ME/E	10	5	2.5	0.8	9.9	完売	¥3,170	¥2,960
φ12	23-1203-90-ME/E	12	6	3	0.9	11.9	¥3,170	¥3,560	¥3,320
φ16	23-1603-90-ME/E	16	8	3	1.0	15.9	¥3,890	¥4,360	¥4,080

※材質C350は完売次第終了となります。(1個単価)

142°-90°タイプ ドリルスポート対応 先端高剛性

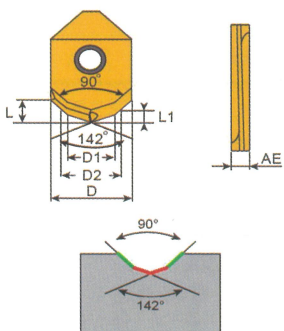

対応ホルダー呼び径	インサート型番	寸法						ネジ下穴寸法	MEブレイカー B350
		D	L	D1	D2	L1	AE		
φ8	A23-0802-M4-ME	8	2.8	3.3	4.2	1.02	2	M4×0.7	¥3,670
φ10	A23-1002-M5-ME	10	3.5	4.2	5.25	1.25	2.5	M5×0.8	¥3,920
φ12	A23-1203-M6-ME	12	4.2	5	6.3	1.55	3	M6×1	¥4,410
φ16	A23-1603-M8-ME	16	5.6	6.8	8.4	1.97	3	M8×1.25	¥5,400
φ16	A23-1603-M10-ME	16	5.1	8.5	10.5	2.46	3	M10×1.5	¥5,400

ブレイカー

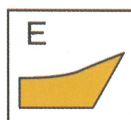

2個単位販売

公差(mm)
D: ±0.05 ~ 0.08 AE: ±0.01 ~ 0.02